

## Информационен лист | Номер на артикул: 2002-3218

Триетажна клема; Екранирана/проходна/проходна клема; 2,5 mm<sup>2</sup>; Екран /N/L; без държач за маркировъчни табелки; за DIN шина 35 x 15 и 35 x 7.5; Push-in CAGE CLAMP®; 2,50 mm<sup>2</sup>; сив

[www.wago.com/2002-3218](http://www.wago.com/2002-3218)



Цвят: —

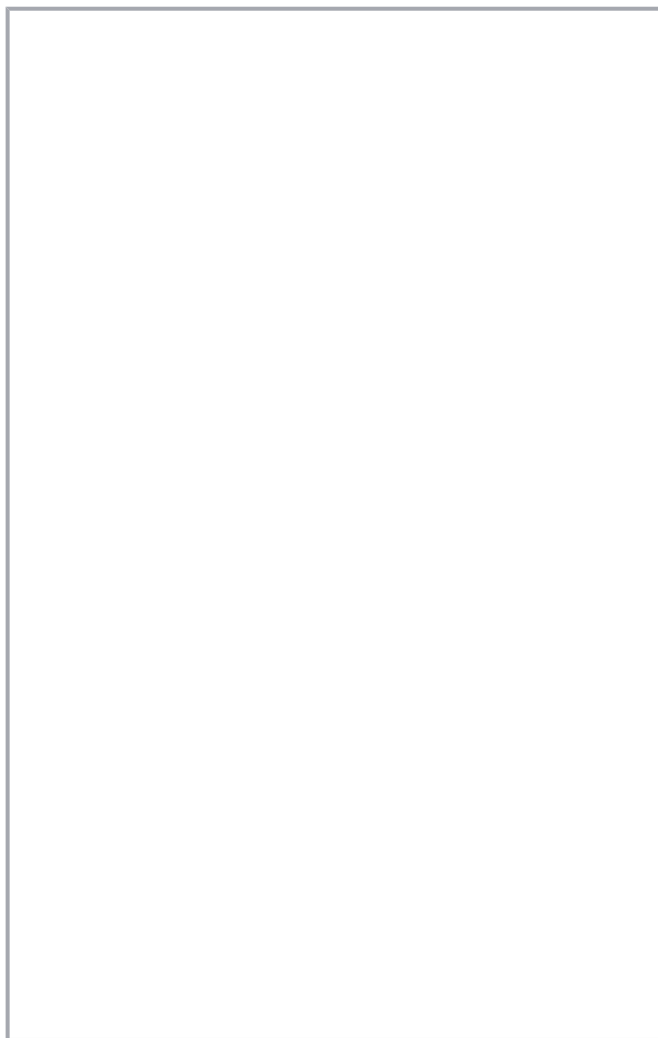

### Данни Electrical data

Подлежи на промяна. Моля, обърнете внимание и на допълнителната документация на продукта!

ВАГО България ООД  
Бизнес център Сердика  
Бул."Акад. Иван Гешов" 2Е | Сграда 1, ет. 4, офис 417 | 1330 София  
Тел.: +359 2 489 46 09 | Тел.: +359 2 489 46 10  
Имейл: sales.bg@wago.com

Имате ли въпроси относно нашите продукти?  
Винаги ще се радваме да получим вашето обаждане на +359 2 489 46 09.



## Ratings per IEC/EN

|                             |  |
|-----------------------------|--|
| Ratings per                 | IEC/EN 60947-7-1   |
| Nominal voltage (III/3)     | 500 V  |
| Rated surge voltage (III/3) | 6 kV   |
| Rated current               | 24 A   |
| Rated current 2             | 28 A   |
| Legend (ratings)            | (III / 3) $\triangleq$ Overvoltage category III / Pollution degree 3 |

## Ratings per UL

|                                |         |
|--------------------------------|---------|
| Approvals per                  | UL 1059 |
| Rated voltage UL (Use Group B) | 300 V   |
| Rated current UL (Use Group B) | 20 A    |
| Rated voltage UL (Use Group C) | 300 V   |
| Rated current UL (Use Group C) | 20 A    |
| Rated voltage UL (Use Group D) | 600 V   |
| Rated current UL (Use Group D) | 5 A     |

## Ratings per CSA

|                                 |              |
|---------------------------------|--------------|
| Approvals per                   | C22.2 No 158 |
| Rated voltage CSA (Use Group B) | 600 V        |
| Rated current CSA (Use Group B) | 20 A         |
| Rated voltage CSA (Use Group C) | 600 V        |
| Rated current CSA (Use Group C) | 20 A         |

## Connection data

|                                   |   |
|-----------------------------------|---|
| Total number of connection points | 6 |
| Total number of potentials        | 3 |
| Number of levels                  | 3 |
| Number of jumper slots            | 6 |

## Connection 1

|                             |                           |
|-----------------------------|---------------------------|
| Connection technology       | Push-in CAGE CLAMP®       |
| Number of connection points | 3                         |
| Actuation type              | Push-in<br>Operating tool |

Подлежи на промяна. Моля, обърнете внимание и на допълнителната документация на продукта!



|  |   |
|--|---|
| Connectable conductor materials                            | Copper  |
| Nominal cross-section                                      | 2,5 mm <sup>2</sup>   |
| Solid conductor  | 0,25 ... 4 mm <sup>2</sup> / 22 ... 12 AWG  |
| Solid conductor; push-in termination                       | 0,75 ... 4 mm <sup>2</sup> / 18 ... 12 AWG  |
| Fine-stranded conductor                                    | 0,25 ... 4 mm <sup>2</sup> / 22 ... 12 AWG  |
| Fine-stranded conductor; with insulated ferrule            | 0,25 ... 2,5 mm <sup>2</sup> / 22 ... 14 AWG  |
| Fine-stranded conductor; with ferrule; push-in termination | 1 ... 2,5 mm <sup>2</sup> / 18 ... 14 AWG   |
| Note (conductor cross-section)                             | Depending on the conductor characteristic, a conductor with a smaller cross-section can also be inserted via push-in termination. |
| Strip length   | 10 ... 12 mm / 0.39 ... 0.47 inch   |
| Wiring direction   | Front-entry wiring  |

## Connection 2

|                               |   |
|-------------------------------|---|
| Number of connection points 2 | 3 |
|-------------------------------|---|

## Physical data

|                                   |                      |
|-----------------------------------|----------------------|
| Width                             | 5,2 mm / 0.205 inch  |
| Height                            | 93,3 mm / 3.673 inch |
| Depth from upper edge of DIN-rail | 69,5 mm / 2.736 inch |

## Mechanical data

|                        |                     |
|------------------------|---------------------|
| Potentialkennzeichnung | Shielding/N/L       |
| Mounting type          | DIN-35 rail         |
| Marking level          | Center/side marking |

## Material data

|                             |  |
|-----------------------------|--|
| Note on material data       | Information on material data can be found here |
| Color                       | сив  |
| Insulation material         | Polyamide (PA66)                               |
| Flammability class per UL94 | V0   |
| Fire load                   | 0,334 MJ                                       |
| Weight                      | 19,7 g   |

## Commercial data

|               |               |
|---------------|---------------|
| Product Group | 22 (TOPJOB S) |
| PU (SPU)      | 50 Stück      |

Подлежи на промяна. Моля, обърнете внимание и на допълнителната документация на продукта!



ВАГО България ООД  
 Бизнес център Сердика  
 Бул."Акад. Иван Гешов" 2Е | Сграда 1, ет. 4, офис 417 | 1330 София  
 Тел.: +359 2 489 46 09 | Тел.: +359 2 489 46 10  
 Имейл: [sales.bg@wago.com](mailto:sales.bg@wago.com)

Имате ли въпроси относно нашите продукти?  
 Винаги ще се радваме да получим вашето обаждане на +359 2 489 46 09.



|                       |               |
|-----------------------|---------------|
| Packaging type        | box           |
| Country of origin     | DE            |
| GTIN                  | 4044918691253 |
| Customs tariff number | 85369010000   |

## Одобрения / Сертификати

## Сертификати, специфични за всяка държава

| Лого   | Одобрение                       | Допълнителен текст за одобрение | Име на сертификат |
|--|---------------------------------|---------------------------------|-------------------|
|  | CCA<br>DEKRA Certification B.V. | EN 60947                        | 71-107687         |
|  | CCA<br>DEKRA Certification B.V. | EN 60947                        | NTR NL<br>7730    |
|  | CCA<br>DEKRA Certification B.V. | C22.2 No. 158                   | 1536069           |

## Сертификати за кораби

| Лого  | Одобрение  | Допълнителен текст за одобрение | Име на сертификат        |
|---|--|---------------------------------|--------------------------|
|   | ABS<br>American Bureau of Shipping               | EN 60947                        | 20-<br>HG1941090-<br>PDA |
|  | BV<br>Bureau Veritas S.A.                        | EN 60947                        | 38586/A0 BV              |
|   | DNV GL<br>Det Norske Veritas, Germanischer Lloyd | -                               | TAE00001V2               |

## UL-Approvals

| Лого   | Одобрение                            | Допълнителен текст за одобрение | Име на сертификат |
|--|--------------------------------------|---------------------------------|-------------------|
|  | UL<br>Underwriters Laboratories Inc. | UL 1059                         | E45172            |

Подлежи на промяна. Моля, обърнете внимание и на допълнителната документация на продукта!

ВАГО България ООД  
 Бизнес център Сердика  
 Бул."Акад. Иван Гешов" 2Е | Сграда 1, ет. 4, офис 417 | 1330 София  
 Тел.: +359 2 489 46 09 | Тел.: +359 2 489 46 10  
 Имейл: sales.bg@wago.com

Имате ли въпроси относно нашите продукти?  
 Винаги ще се радваме да получим вашето обаждане на +359 2 489 46 09.

## Изискват се аксесоари

### Крайна капачка

End plate



Артикул №: 2002-3292

Крайна и междинна пластина; 0,8 mm дебелина; оранжев

[www.wago.com/2002-3292](http://www.wago.com/2002-3292)



Артикул №: 2002-3291

Крайна и междинна пластина; 0,8 mm дебелина; сив

[www.wago.com/2002-3291](http://www.wago.com/2002-3291)

## Допълнителни аксесоари

### Маркиращи аксесоари

Marking strip



Артикул №: 2009-110

Маркиращи ленти; за Smart Printer; на ролка; неразтегателни; без печат; тип закрепване чрез закопчаване; бял

[www.wago.com/2009-110](http://www.wago.com/2009-110)

Marker carrier



Артикул №: 2009-198

Адаптер; сив

[www.wago.com/2009-198](http://www.wago.com/2009-198)



Артикул №: 2002-131

Адаптер; сив

[www.wago.com/2002-131](http://www.wago.com/2002-131)



Артикул №: 2002-161

Адаптер; сив

[www.wago.com/2002-161](http://www.wago.com/2002-161)

Marker



Артикул №: 2009-115/000-002

WMB-Inline; за Smart Printer; 1500 броя на ролка; разтегателни от 5 - 5.2 mm; без печат; тип закрепване чрез закопчаване; жълт

[www.wago.com/2009-115/000-002](http://www.wago.com/2009-115/000-002)



Артикул №: 2009-115/000-007

WMB-Inline; за Smart Printer; 1500 броя на ролка; разтегателни от 5 - 5.2 mm; без печат; тип закрепване чрез закопчаване; сив

[www.wago.com/2009-115/000-007](http://www.wago.com/2009-115/000-007)



Артикул №: 2009-115/000-017

WMB-Inline; за Smart Printer; 1500 броя на ролка; разтегателни от 5 - 5.2 mm; без печат; тип закрепване чрез закопчаване; светло зелен

[www.wago.com/2009-115/000-017](http://www.wago.com/2009-115/000-017)



Артикул №: 2009-115/000-023

WMB-Inline; за Smart Printer; 1500 броя на ролка; разтегателни от 5 - 5.2 mm; без печат; тип закрепване чрез закопчаване; зелен

[www.wago.com/2009-115/000-023](http://www.wago.com/2009-115/000-023)

Подлежи на промяна. Моля, обърнете внимание и на допълнителната документация на продукта!

ВАГО България ООД

Бизнес център Сердика





Бул."Акад. Иван Гешов" 2Е | Сграда 1, ет. 4, офис 417 | 1330 София

Тел.: +359 2 489 46 09 | Тел.: +359 2 489 46 10

Имейл: [sales.bg@wago.com](mailto:sales.bg@wago.com)

Имате ли въпроси относно нашите продукти?

Винаги ще се радваме да получим вашето обаждане на +359 2 489 46 09.

|  |   |  |
|--|---|--|
|    | <b>Артикул №: 2009-115/000-024</b><br>WMB-Inline; за Smart Printer; 1500 броя на ролка; разтегателни от 5 - 5.2 mm; без печат; тип закрепване чрез закопчаване; виолетов      | <a href="http://www.wago.com/2009-115/000-024">www.wago.com/2009-115/000-024</a> |
|  | <b>Артикул №: 2009-145/000-006</b><br>Mini-WSB Inline; за Smart Printer; 1700 броя на ролка; разтегателни от 5 - 5.2 mm; без печат; тип закрепване чрез закопчаване; син      | <a href="http://www.wago.com/2009-145/000-006">www.wago.com/2009-145/000-006</a> |
|  | <b>Артикул №: 2009-145</b><br>Mini-WSB Inline; за Smart Printer; 1700 броя на ролка; разтегателни от 5 - 5.2 mm; без печат; тип закрепване чрез закопчаване; бял              | <a href="http://www.wago.com/2009-145">www.wago.com/2009-145</a>                 |
|  | <b>Артикул №: 2009-145/000-002</b><br>Mini-WSB Inline; за Smart Printer; 1700 броя на ролка; разтегателни от 5 - 5.2 mm; без печат; тип закрепване чрез закопчаване; жълт     | <a href="http://www.wago.com/2009-145/000-002">www.wago.com/2009-145/000-002</a> |
|  | <b>Артикул №: 2009-145/000-007</b><br>Mini-WSB Inline; за Smart Printer; 1700 броя на ролка; разтегателни от 5 - 5.2 mm; без печат; тип закрепване чрез закопчаване; сив      | <a href="http://www.wago.com/2009-145/000-007">www.wago.com/2009-145/000-007</a> |
|  | <b>Артикул №: 2009-145/000-005</b><br>Mini-WSB Inline; за Smart Printer; 1700 броя на ролка; разтегателни от 5 - 5.2 mm; без печат; тип закрепване чрез закопчаване; червен   | <a href="http://www.wago.com/2009-145/000-005">www.wago.com/2009-145/000-005</a> |
|  | <b>Артикул №: 2009-145/000-012</b><br>Mini-WSB Inline; за Smart Printer; 1700 броя на ролка; разтегателни от 5 - 5.2 mm; без печат; тип закрепване чрез закопчаване; оранжев  | <a href="http://www.wago.com/2009-145/000-012">www.wago.com/2009-145/000-012</a> |
|  | <b>Артикул №: 2009-145/000-023</b><br>Mini-WSB Inline; за Smart Printer; 1700 броя на ролка; разтегателни от 5 - 5.2 mm; без печат; тип закрепване чрез закопчаване; зелен    | <a href="http://www.wago.com/2009-145/000-023">www.wago.com/2009-145/000-023</a> |
|  | <b>Артикул №: 2009-145/000-024</b><br>Mini-WSB Inline; за Smart Printer; 1700 броя на ролка; разтегателни от 5 - 5.2 mm; без печат; тип закрепване чрез закопчаване; виолетов | <a href="http://www.wago.com/2009-145/000-024">www.wago.com/2009-145/000-024</a> |
|  | <b>Артикул №: 2009-115</b><br>WMB-Inline; за Smart Printer; 1500 броя на ролка; разтегателни от 5 - 5.2 mm; без печат; тип закрепване чрез закопчаване; бял                   | <a href="http://www.wago.com/2009-115">www.wago.com/2009-115</a>                 |
|  | <b>Артикул №: 248-501/000-006</b><br>Маркировъчна карта Mini-WSB; като карта; неразтегателни; без печат; тип закрепване чрез закопчаване; син                                 | <a href="http://www.wago.com/248-501/000-006">www.wago.com/248-501/000-006</a>   |
|  | <b>Артикул №: 248-501/000-007</b><br>Маркировъчна карта Mini-WSB; като карта; неразтегателни; без печат; тип закрепване чрез закопчаване; сив                                 | <a href="http://www.wago.com/248-501/000-007">www.wago.com/248-501/000-007</a>   |
|  | <b>Артикул №: 248-501/000-002</b><br>Маркировъчна карта Mini-WSB; като карта; неразтегателни; без печат; тип закрепване чрез закопчаване; жълт                                | <a href="http://www.wago.com/248-501/000-002">www.wago.com/248-501/000-002</a>   |

Подлежи на промяна. Моля, обърнете внимание и на допълнителната документация на продукта!

ВАГО България ООД  
 Бизнес център Сердика  
 Бул."Акад. Иван Гешов" 2Е | Сграда 1, ет. 4, офис 417 | 1330 София  
 Тел.: +359 2 489 46 09 | Тел.: +359 2 489 46 10  
 Имейл: [sales.bg@wago.com](mailto:sales.bg@wago.com)

Имате ли въпроси относно нашите продукти?  
 Винаги ще се радваме да получим вашето обаждане на +359 2 489 46 09.

**Артикул №: 248-501/000-012**

Маркировъчна карта Mini-WSB; като карта; неразтегателни; без печат; тип закрепване чрез закопчаване; оранжев

[www.wago.com/248-501/000-012](http://www.wago.com/248-501/000-012)**Артикул №: 248-501**

Маркировъчна карта Mini-WSB; като карта; неразтегателни; без печат; тип закрепване чрез закопчаване; бял

[www.wago.com/248-501](http://www.wago.com/248-501)**Артикул №: 248-501/000-017**

Маркировъчна карта Mini-WSB; като карта; неразтегателни; без печат; тип закрепване чрез закопчаване; светло зелен

[www.wago.com/248-501/000-017](http://www.wago.com/248-501/000-017)**Артикул №: 248-501/000-005**

Маркировъчна карта Mini-WSB; като карта; неразтегателни; без печат; тип закрепване чрез закопчаване; червен

[www.wago.com/248-501/000-005](http://www.wago.com/248-501/000-005)**Артикул №: 248-501/000-024**

Маркировъчна карта Mini-WSB; като карта; неразтегателни; без печат; тип закрепване чрез закопчаване; виолетов

[www.wago.com/248-501/000-024](http://www.wago.com/248-501/000-024)**Артикул №: 248-501/000-023**

Маркировъчна карта Mini-WSB; като карта; неразтегателни; без печат; тип закрепване чрез закопчаване; зелен

[www.wago.com/248-501/000-023](http://www.wago.com/248-501/000-023)**Артикул №: 793-5501/000-007**

Маркировъчна карта WMB; като карта; за клемма с ширина 5 - 17,5 mm; разтегателни от 5 - 5.2 mm; без печат; тип закрепване чрез закопчаване; сив

[www.wago.com/793-5501/000-007](http://www.wago.com/793-5501/000-007)**Артикул №: 793-5501/000-012**

Маркировъчна карта WMB; като карта; за клемма с ширина 5 - 17,5 mm; разтегателни от 5 - 5.2 mm; без печат; тип закрепване чрез закопчаване; оранжев

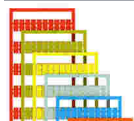
[www.wago.com/793-5501/000-012](http://www.wago.com/793-5501/000-012)**Артикул №: 793-5501/000-014**

Маркировъчна карта WMB; като карта; за клемма с ширина 5 - 17,5 mm; разтегателни от 5 - 5.2 mm; без печат; тип закрепване чрез закопчаване; кафяв

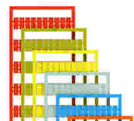
[www.wago.com/793-5501/000-014](http://www.wago.com/793-5501/000-014)**Артикул №: 793-5501/000-017**

Маркировъчна карта WMB; като карта; за клемма с ширина 5 - 17,5 mm; разтегателни от 5 - 5.2 mm; без печат; тип закрепване чрез закопчаване; зелен

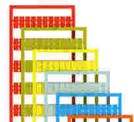
[www.wago.com/793-5501/000-017](http://www.wago.com/793-5501/000-017)**Артикул №: 793-5501/000-023**

Маркировъчна карта WMB; като карта; за клемма с ширина 5 - 17,5 mm; разтегателни от 5 - 5.2 mm; без печат; тип закрепване чрез закопчаване; светло зелен

[www.wago.com/793-5501/000-023](http://www.wago.com/793-5501/000-023)**Артикул №: 793-5501/000-024**

Подлежи на промяна. Моля, обърнете внимание и на допълнителната документация на продукта!

ВАГО България ООД  
 Бизнес център Сердика  
 Бул."Акад. Иван Гешов" 2Е | Сграда 1, ет. 4, офис 417 | 1330 София  
 Тел.: +359 2 489 46 09 | Тел.: +359 2 489 46 10  
 Имейл: [sales.bg@wago.com](mailto:sales.bg@wago.com)

Имате ли въпроси относно нашите продукти?  
 Винаги ще се радваме да получим вашето обаждане на +359 2 489 46 09.



Маркировъчна карта WMB; като карта; за клема с ширина 5 - 17,5 mm; разтегателни от 5 - 5.2 mm; без печат; тип закрепване чрез закопчаване; виолетов [www.wago.com/793-5501/000-024](http://www.wago.com/793-5501/000-024)

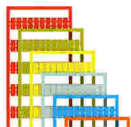

**Артикул №: 793-501/000-002**  
Маркировъчна карта WMB; като карта; неразтегателни; без печат; тип закрепване чрез закопчаване; жълт [www.wago.com/793-501/000-002](http://www.wago.com/793-501/000-002)

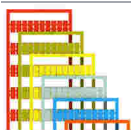

**Артикул №: 793-501/000-007**  
Маркировъчна карта WMB; като карта; неразтегателни; без печат; тип закрепване чрез закопчаване; сив [www.wago.com/793-501/000-007](http://www.wago.com/793-501/000-007)



**Артикул №: 793-501/000-017**  
Маркировъчна карта WMB; като карта; неразтегателни; без печат; тип закрепване чрез закопчаване; светло зелен [www.wago.com/793-501/000-017](http://www.wago.com/793-501/000-017)



**Артикул №: 793-501/000-012**  
Маркировъчна карта WMB; като карта; неразтегателни; без печат; тип закрепване чрез закопчаване; оранжев [www.wago.com/793-501/000-012](http://www.wago.com/793-501/000-012)



**Артикул №: 793-501/000-023**  
Маркировъчна карта WMB; като карта; неразтегателни; без печат; тип закрепване чрез закопчаване; зелен [www.wago.com/793-501/000-023](http://www.wago.com/793-501/000-023)



**Артикул №: 793-501/000-006**  
Маркировъчна карта WMB; като карта; неразтегателни; без печат; тип закрепване чрез закопчаване; син [www.wago.com/793-501/000-006](http://www.wago.com/793-501/000-006)



**Артикул №: 793-501/000-005**  
Маркировъчна карта WMB; като карта; неразтегателни; без печат; тип закрепване чрез закопчаване; червен [www.wago.com/793-501/000-005](http://www.wago.com/793-501/000-005)



**Артикул №: 793-501**  
Маркировъчна карта WMB; като карта; неразтегателни; без печат; тип закрепване чрез закопчаване; бял [www.wago.com/793-501](http://www.wago.com/793-501)



**Артикул №: 793-501/000-024**  
Маркировъчна карта WMB; като карта; неразтегателни; без печат; тип закрепване чрез закопчаване; виолетов [www.wago.com/793-501/000-024](http://www.wago.com/793-501/000-024)



**Артикул №: 793-5501/000-005**  
Маркировъчна карта WMB; като карта; за клема с ширина 5 - 17,5 mm; разтегателни от 5 - 5.2 mm; без печат; тип закрепване чрез закопчаване; червен [www.wago.com/793-5501/000-005](http://www.wago.com/793-5501/000-005)

Подлежи на промяна. Моля, обърнете внимание и на допълнителната документация на продукта!

ВАГО България ООД  
Бизнес център Сердика  
Бул."Акад. Иван Гешов" 2Е | Сграда 1, ет. 4, офис 417 | 1330 София  
Тел.: +359 2 489 46 09 | Тел.: +359 2 489 46 10  
Имейл: [sales.bg@wago.com](mailto:sales.bg@wago.com)

Имате ли въпроси относно нашите продукти?  
Винаги ще се радваме да получим вашето обаждане на +359 2 489 46 09.

**Артикул №: 793-5501/000-002**

Маркировъчна карта WMB; като карта; за клема с ширина 5 - 17,5 mm; разтегателни от 5 - 5.2 mm; [www.wago.com/793-5501/000-002](http://www.wago.com/793-5501/000-002)  
без печат; тип закрепване чрез закопчаване; жълт

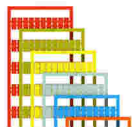
**Артикул №: 793-5501/000-006**

Маркировъчна карта WMB; като карта; за клема с ширина 5 - 17,5 mm; разтегателни от 5 - 5.2 mm; [www.wago.com/793-5501/000-006](http://www.wago.com/793-5501/000-006)  
без печат; тип закрепване чрез закопчаване; син

**Артикул №: 793-5501**

Маркировъчна карта WMB; като карта; за клема с ширина 5 - 17,5 mm; разтегателни от 5 - 5.2 mm; [www.wago.com/793-5501](http://www.wago.com/793-5501)  
без печат; тип закрепване чрез закопчаване; бял

**Артикул №: 2009-115/000-012**

WMB-Inline; за Smart Printer; 1500 броя на ролка; разтегателни от 5 - 5.2 mm; без печат; тип [www.wago.com/2009-115/000-012](http://www.wago.com/2009-115/000-012)  
закрепване чрез закопчаване; оранжев

**Артикул №: 2009-115/000-006**

WMB-Inline; за Smart Printer; 1500 броя на ролка; разтегателни от 5 - 5.2 mm; без печат; тип [www.wago.com/2009-115/000-006](http://www.wago.com/2009-115/000-006)  
закрепване чрез закопчаване; син

**Артикул №: 2009-115/000-005**

WMB-Inline; за Smart Printer; 1500 броя на ролка; разтегателни от 5 - 5.2 mm; без печат; тип [www.wago.com/2009-115/000-005](http://www.wago.com/2009-115/000-005)  
закрепване чрез закопчаване; червен

**Group marker carrier****Артикул №: 2009-193**

Държач за група маркировъчни табелки; сив [www.wago.com/2009-193](http://www.wago.com/2009-193)

**Артикул №: 2009-192**

Държач за група маркировъчни табелки; сив [www.wago.com/2009-192](http://www.wago.com/2009-192)

**Артикул №: 2009-191**

Държач за група маркировъчни табелки; сив [www.wago.com/2009-191](http://www.wago.com/2009-191)

**Монтажна шина****Mounting accessories****Артикул №: 210-197**

Стоманена носеща шина; 35 x 15 mm; 1,5 mm дебелина; дължина 2 m; с прорези; подобно на EN [www.wago.com/210-197](http://www.wago.com/210-197)  
60715; сребрист

**Артикул №: 210-198**

Медна носеща шина; 35 x 15 mm; 2,3 mm дебелина; дължина 2 m; без прорези; съгласно EN [www.wago.com/210-198](http://www.wago.com/210-198)  
60715; цвят мед

**Артикул №: 210-504**

Стоманена носеща шина; 35 x 7,5 mm; 1 mm дебелина; дължина 2 m; с прорези; поцинкован; [www.wago.com/210-504](http://www.wago.com/210-504)  
съгласно EN 60715; сребрист

**Артикул №: 210-505**





Стоманена носеща шина; 35 x 7,5 mm; 1 mm дебелина; дължина 2 m; без прорези; поцинкован; [www.wago.com/210-505](http://www.wago.com/210-505)  
съгласно EN 60715; сребрист

**Артикул №: 210-506**

Подлежи на промяна. Моля, обърнете внимание и на допълнителната документация на продукта!

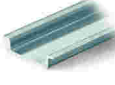



ВАГО България ООД  
Бизнес център Сердика  
Бул."Акад. Иван Гешов" 2Е | Сграда 1, ет. 4, офис 417 | 1330 София  
Тел.: +359 2 489 46 09 | Тел.: +359 2 489 46 10  
Имейл: [sales.bg@wago.com](mailto:sales.bg@wago.com)

Имате ли въпроси относно нашите продукти?  
Винаги ще се радваме да получим вашето обаждане на +359 2 489 46 09.

|   |  |  |
|---|--|--|
|   | Стоманена носеща шина; 35 x 15 mm; 1,5 mm дебелина; дължина 2 m; без прорези; поцинкован; подобно на EN 60715; сребрист                                      | <a href="http://www.wago.com/210-506">www.wago.com/210-506</a> |
|   | <b>Артикул №: 210-508</b><br>Стоманена носеща шина; 35 x 15 mm; 1,5 mm дебелина; дължина 2 m; с прорези; поцинкован; подобно на EN 60715; сребрист           | <a href="http://www.wago.com/210-508">www.wago.com/210-508</a> |
|   | <b>Артикул №: 210-113</b><br>Стоманена носеща шина; 35 x 7,5 mm; 1 mm дебелина; дължина 2 m; без прорези; съгласно EN 60715; сребрист                        | <a href="http://www.wago.com/210-113">www.wago.com/210-113</a> |
|   | <b>Артикул №: 210-118</b><br>Стоманена носеща шина; 35 x 15 mm; 2,3 mm дебелина; дължина 2 m; без прорези; съгласно EN 60715; сребрист                       | <a href="http://www.wago.com/210-118">www.wago.com/210-118</a> |
|   | <b>Артикул №: 210-112</b><br>Стоманена носеща шина; 35 x 7,5 mm; 1 mm дебелина; дължина 2 m; с прорези; съгласно EN 60715; "Ширина на отвора 25 mm; сребрист | <a href="http://www.wago.com/210-112">www.wago.com/210-112</a> |
|   | <b>Артикул №: 210-114</b><br>Стоманена носеща шина; 35 x 15 mm; 1,5 mm дебелина; дължина 2 m; без прорези; подобно на EN 60715; сребрист                     | <a href="http://www.wago.com/210-114">www.wago.com/210-114</a> |
|   | <b>Артикул №: 210-115</b><br>Стоманена носеща шина; 35 x 7,5 mm; 1 mm дебелина; дължина 2 m; с прорези; съгласно EN 60715; "Ширина на отвора 18 mm; сребрист | <a href="http://www.wago.com/210-115">www.wago.com/210-115</a> |
|  | <b>Артикул №: 210-196</b><br>Алуминиева носеща шина; 35 x 8,2 mm; 1,6 mm дебелина; дължина 2 m; без прорези; подобно на EN 60715; сребрист                   | <a href="http://www.wago.com/210-196">www.wago.com/210-196</a> |



**Тест и измерване**

## Testing accessories

|  |  |  |
|--|--|--|
|  | <b>Артикул №: 2009-174</b><br>Тестов щепселен адаптер; за тестов щепсел Ø 4 mm; за тестване на клеми TOPJOB®S, монтирани на шина; сив                      | <a href="http://www.wago.com/2009-174">www.wago.com/2009-174</a> |
|  | <b>Артикул №: 2009-182</b><br>Тестов отклонител; за макс. 2.5 mm <sup>2</sup> ; свързване без инструменти за отделни тестови проводници 0.08 - 2.5 mm; сив | <a href="http://www.wago.com/2009-182">www.wago.com/2009-182</a> |
|  | <b>Артикул №: 2002-611</b><br>Тестов щепселен модул тип L TOPJOB®S; модулен; 1-полюсен; 2,50 mm <sup>2</sup> ; сив   | <a href="http://www.wago.com/2002-611">www.wago.com/2002-611</a> |
|  | <b>Артикул №: 2002-649</b><br>Празен модул тип L TOPJOB®S; модулен; напр. за прескачане на обединени клеми; сив  | <a href="http://www.wago.com/2002-649">www.wago.com/2002-649</a> |

**Ferrule**













## Ferrule

|  |  |  |
|--|--|--|
|  | <b>Артикул №: 216-241</b><br>Накрайник; Втулка за 0.5 mm <sup>2</sup> / 20 AWG; изолиран; електр. калаено покритие; електролитна мед; газонепроницаем; съгл. DIN 46228, Част 4/09.90; бял  | <a href="http://www.wago.com/216-241">www.wago.com/216-241</a> |
|  | <b>Артикул №: 216-242</b><br>Накрайник; Втулка за 0.75 mm <sup>2</sup> / 18 AWG; изолиран; електр. калаено покритие; електролитна мед; газонепроницаем; съгл. DIN 46228, Част 4/09.90; сив | <a href="http://www.wago.com/216-242">www.wago.com/216-242</a> |

Подлежи на промяна. Моля, обърнете внимание и на допълнителната документация на продукта!

ВАГО България ООД  
Бизнес център Сердика  
Бул."Акад. Иван Гешов" 2Е | Сграда 1, ет. 4, офис 417 | 1330 София  
Тел.: +359 2 489 46 09 | Тел.: +359 2 489 46 10  
Имейл: [sales.bg@wago.com](mailto:sales.bg@wago.com)





Имате ли въпроси относно нашите продукти?  
Винаги ще се радваме да получим вашето обаждане на +359 2 489 46 09.

|   |   |  |
|---|---|--|
|    | <b>Артикул №: 216-243</b><br>Накрайник; Втулка за 1 mm <sup>2</sup> / AWG 18; изолиран; електр. калаено покритие; електролитна мед; газонепроницаем; съгл. DIN 46228, Част 4/09.90; червен  | <a href="http://www.wago.com/216-243">www.wago.com/216-243</a>                   |
|    | <b>Артикул №: 216-244</b><br>Накрайник; Втулка за 1,5 mm <sup>2</sup> / AWG 16; изолиран; електр. калаено покритие; електролитна мед; газонепроницаем; съгл. DIN 46228, Част 4/09.90; черен | <a href="http://www.wago.com/216-244">www.wago.com/216-244</a>                   |
|    | <b>Артикул №: 216-263</b><br>Накрайник; Втулка за 1 mm <sup>2</sup> / AWG 18; изолиран; електр. калаено покритие; електролитна мед; газонепроницаем; съгл. DIN 46228, Част 4/09.90; червен  | <a href="http://www.wago.com/216-263">www.wago.com/216-263</a>                   |
|    | <b>Артикул №: 216-246</b><br>Накрайник; Втулка за 2,5 mm <sup>2</sup> / AWG 14; изолиран; електр. калаено покритие; електролитна мед; газонепроницаем; съгл. DIN 46228, Част 4/09.90; син   | <a href="http://www.wago.com/216-246">www.wago.com/216-246</a>                   |
|    | <b>Артикул №: 216-266</b><br>Накрайник; Втулка за 2,5 mm <sup>2</sup> / AWG 14; изолиран; електр. калаено покритие; електролитна мед; газонепроницаем; съгл. DIN 46228, Част 4/09.90; син   | <a href="http://www.wago.com/216-266">www.wago.com/216-266</a>                   |
|    | <b>Артикул №: 216-264</b><br>Накрайник; Втулка за 1,5 mm <sup>2</sup> / AWG 16; изолиран; електр. калаено покритие; електролитна мед; газонепроницаем; съгл. DIN 46228, Част 4/09.90; черен | <a href="http://www.wago.com/216-264">www.wago.com/216-264</a>                   |
|    | <b>Артикул №: 216-262</b><br>Накрайник; Втулка за 0,75 mm <sup>2</sup> / 18 AWG; изолиран; електр. калаено покритие; електролитна мед; газонепроницаем; съгл. DIN 46228, Част 4/09.90; сив  | <a href="http://www.wago.com/216-262">www.wago.com/216-262</a>                   |
| <b>Jumpers</b>  |   |  |
| Jumper  |   |  |
|  | <b>Артикул №: 210-123</b><br>Мост за обединяване на проводници; изолиран; син   | <a href="http://www.wago.com/210-123">www.wago.com/210-123</a>                   |
|   | <b>Артикул №: 2002-402</b><br>Джъмпер; 2-пътен; изолиран; светло сив  | <a href="http://www.wago.com/2002-402">www.wago.com/2002-402</a>                 |
|  | <b>Артикул №: 2002-402/000-005</b><br>Джъмпер; 2-пътен; изолиран; червен  | <a href="http://www.wago.com/2002-402/000-005">www.wago.com/2002-402/000-005</a> |
|   | <b>Артикул №: 2002-400</b><br>Непрекъснат джъмпер; 2-пътен; изолиран; светло сив  | <a href="http://www.wago.com/2002-400">www.wago.com/2002-400</a>                 |
|   | <b>Артикул №: 2002-403</b><br>Джъмпер; 3-пътен; изолиран; светло сив  | <a href="http://www.wago.com/2002-403">www.wago.com/2002-403</a>                 |
|  | <b>Артикул №: 2002-404/000-005</b><br>Джъмпер; 4-пътен; изолиран; червен  | <a href="http://www.wago.com/2002-404/000-005">www.wago.com/2002-404/000-005</a> |
|  | <b>Артикул №: 2002-403/000-006</b><br>Джъмпер; 3-пътен; изолиран; син   | <a href="http://www.wago.com/2002-403/000-006">www.wago.com/2002-403/000-006</a> |
|  | <b>Артикул №: 2002-404/000-006</b><br>Джъмпер; 4-пътен; изолиран; син   | <a href="http://www.wago.com/2002-404/000-006">www.wago.com/2002-404/000-006</a> |

Подлежи на промяна. Моля, обърнете внимание и на допълнителната документация на продукта!

ВАГО България ООД  
Бизнес център Сердика  
Бул."Акад. Иван Гешов" 2Е | Сграда 1, ет. 4, офис 417 | 1330 София  
Тел.: +359 2 489 46 09 | Тел.: +359 2 489 46 10  
Имейл: [sales.bg@wago.com](mailto:sales.bg@wago.com)

Имате ли въпроси относно нашите продукти?  
Винаги ще се радваме да получим вашето обаждане на +359 2 489 46 09.

|  |   |  |
|--|---|--|
|     | <b>Артикул №: 2002-403/000-005</b><br>Джъмпер; 3-пътен; изолиран; червен                            | <a href="http://www.wago.com/2002-403/000-005">www.wago.com/2002-403/000-005</a> |
|  | <b>Артикул №: 2002-405/000-005</b><br>Джъмпер; 5-пътен; изолиран; червен                            | <a href="http://www.wago.com/2002-405/000-005">www.wago.com/2002-405/000-005</a> |
|     | <b>Артикул №: 2002-402/000-006</b><br>Джъмпер; 2-пътен; изолиран; син                               | <a href="http://www.wago.com/2002-402/000-006">www.wago.com/2002-402/000-006</a> |
|  | <b>Артикул №: 2002-405/000-006</b><br>Джъмпер; 5-пътен; изолиран; син                               | <a href="http://www.wago.com/2002-405/000-006">www.wago.com/2002-405/000-006</a> |
|  | <b>Артикул №: 2002-404</b><br>Джъмпер; 4-пътен; изолиран; светло сив                                | <a href="http://www.wago.com/2002-404">www.wago.com/2002-404</a>                 |
|  | <b>Артикул №: 2002-406/000-006</b><br>Джъмпер; 6-пътен; изолиран; син                               | <a href="http://www.wago.com/2002-406/000-006">www.wago.com/2002-406/000-006</a> |
|  | <b>Артикул №: 2002-406/000-005</b><br>Джъмпер; 6-пътен; изолиран; червен                            | <a href="http://www.wago.com/2002-406/000-005">www.wago.com/2002-406/000-005</a> |
|  | <b>Артикул №: 2002-406/020-000</b><br>Делта джъмпер; изолиран; светло сив                           | <a href="http://www.wago.com/2002-406/020-000">www.wago.com/2002-406/020-000</a> |
|  | <b>Артикул №: 2002-405</b><br>Джъмпер; 5-пътен; изолиран; светло сив                                | <a href="http://www.wago.com/2002-405">www.wago.com/2002-405</a>                 |
|  | <b>Артикул №: 2002-407/000-005</b><br>Джъмпер; 7-пътен; изолиран; червен                            | <a href="http://www.wago.com/2002-407/000-005">www.wago.com/2002-407/000-005</a> |
|   | <b>Артикул №: 2002-408</b><br>Джъмпер; 8-пътен; изолиран; светло сив                                | <a href="http://www.wago.com/2002-408">www.wago.com/2002-408</a>                 |
|  | <b>Артикул №: 2002-408/000-006</b><br>Джъмпер; 8-пътен; изолиран; син                               | <a href="http://www.wago.com/2002-408/000-006">www.wago.com/2002-408/000-006</a> |
|   | <b>Артикул №: 2002-405/011-000</b><br>Джъмпер за свързване на звезда; 3-пътен; изолиран; светло сив | <a href="http://www.wago.com/2002-405/011-000">www.wago.com/2002-405/011-000</a> |
|  | <b>Артикул №: 2002-407/000-006</b><br>Джъмпер; 7-пътен; изолиран; син                               | <a href="http://www.wago.com/2002-407/000-006">www.wago.com/2002-407/000-006</a> |

Подлежи на промяна. Моля, обърнете внимание и на допълнителната документация на продукта!

ВАГО България ООД  
Бизнес център Сердика  
Бул."Акад. Иван Гешов" 2Е | Сграда 1, ет. 4, офис 417 | 1330 София  
Тел.: +359 2 489 46 09 | Тел.: +359 2 489 46 10  
Имейл: [sales.bg@wago.com](mailto:sales.bg@wago.com)

Имате ли въпроси относно нашите продукти?  
Винаги ще се радваме да получим вашето обаждане на +359 2 489 46 09.



















|  |   |  |
|--|---|--|
|  | Артикул №: 2002-408/000-005<br>Джъмпер; 8-пътен; изолиран; червен               | <a href="http://www.wago.com/2002-408/000-005">www.wago.com/2002-408/000-005</a> |
|  | Артикул №: 2002-407<br>Джъмпер; 7-пътен; изолиран; светло сив                   | <a href="http://www.wago.com/2002-407">www.wago.com/2002-407</a>                 |
|  | Артикул №: 2002-406<br>Джъмпер; 6-пътен; изолиран; светло сив                   | <a href="http://www.wago.com/2002-406">www.wago.com/2002-406</a>                 |
|  | Артикул №: 2002-410/000-005<br>Джъмпер; 10-пътен; изолиран; червен              | <a href="http://www.wago.com/2002-410/000-005">www.wago.com/2002-410/000-005</a> |
|  | Артикул №: 2002-410/000-006<br>Джъмпер; 10-пътен; изолиран; син                 | <a href="http://www.wago.com/2002-410/000-006">www.wago.com/2002-410/000-006</a> |
|  | Артикул №: 2002-410<br>Джъмпер; 10-пътен; изолиран; светло сив                  | <a href="http://www.wago.com/2002-410">www.wago.com/2002-410</a>                 |
|  | Артикул №: 2002-409/000-006<br>Джъмпер; 9-пътен; изолиран; син                  | <a href="http://www.wago.com/2002-409/000-006">www.wago.com/2002-409/000-006</a> |
|  | Артикул №: 2002-409/000-005<br>Джъмпер; 9-пътен; изолиран; червен               | <a href="http://www.wago.com/2002-409/000-005">www.wago.com/2002-409/000-005</a> |
|  | Артикул №: 2002-409<br>Джъмпер; 9-пътен; изолиран; светло сив                   | <a href="http://www.wago.com/2002-409">www.wago.com/2002-409</a>                 |
|  | Артикул №: 2002-423/000-006<br>Непрекъснат джъмпер; от 1 до 3; изолиран; син    | <a href="http://www.wago.com/2002-423/000-006">www.wago.com/2002-423/000-006</a> |
|  | Артикул №: 2002-423<br>Непрекъснат джъмпер; от 1 до 3; изолиран; светло сив     | <a href="http://www.wago.com/2002-423">www.wago.com/2002-423</a>                 |
|  | Артикул №: 2002-433<br>Джъмпер; от 1 до 3; изолиран; светло сив                 | <a href="http://www.wago.com/2002-433">www.wago.com/2002-433</a>                 |
|  | Артикул №: 2002-434<br>Джъмпер; от 1 до 4; изолиран; светло сив                 | <a href="http://www.wago.com/2002-434">www.wago.com/2002-434</a>                 |
|  | Артикул №: 2002-423/000-005<br>Непрекъснат джъмпер; от 1 до 3; изолиран; червен | <a href="http://www.wago.com/2002-423/000-005">www.wago.com/2002-423/000-005</a> |
|  | Артикул №: 2002-435<br>Джъмпер; от 1 до 5; изолиран; светло сив                 | <a href="http://www.wago.com/2002-435">www.wago.com/2002-435</a>                 |
|  | Артикул №: 2002-436<br>Джъмпер; от 1 до 6; изолиран; светло сив                 | <a href="http://www.wago.com/2002-436">www.wago.com/2002-436</a>                 |

Подлежи на промяна. Моля, обърнете внимание и на допълнителната документация на продукта!

ВАГО България ООД  
Бизнес център Сердика  
Бул."Акад. Иван Гешов" 2Е | Сграда 1, ет. 4, офис 417 | 1330 София  
Тел.: +359 2 489 46 09 | Тел.: +359 2 489 46 10  
Имейл: [sales.bg@wago.com](mailto:sales.bg@wago.com)

Имате ли въпроси относно нашите продукти?  
Винаги ще се радваме да получим вашето обаждане на +359 2 489 46 09.

|  |  |  |
|--|--|--|
|    | <b>Артикул №: 2002-437</b><br>Джъмпер; от 1 до 7; изолиран; светло сив                               | <a href="http://www.wago.com/2002-437">www.wago.com/2002-437</a>                 |
|    | <b>Артикул №: 2002-438</b><br>Джъмпер; от 1 до 8; изолиран; светло сив                               | <a href="http://www.wago.com/2002-438">www.wago.com/2002-438</a>                 |
|    | <b>Артикул №: 2002-439</b><br>Джъмпер; от 1 до 9; изолиран; светло сив                               | <a href="http://www.wago.com/2002-439">www.wago.com/2002-439</a>                 |
|    | <b>Артикул №: 2002-440</b><br>Джъмпер; от 1 до 10; изолиран; светло сив                              | <a href="http://www.wago.com/2002-440">www.wago.com/2002-440</a>                 |
|    | <b>Артикул №: 2002-472</b><br>Стъпаловиден джъмпер; 2-пътен; изолиран; светло сив                    | <a href="http://www.wago.com/2002-472">www.wago.com/2002-472</a>                 |
|    | <b>Артикул №: 2002-473</b><br>Стъпаловиден джъмпер; 3-пътен; изолиран; светло сив                    | <a href="http://www.wago.com/2002-473">www.wago.com/2002-473</a>                 |
|    | <b>Артикул №: 2002-475/011-000</b><br>Стъпаловиден джъмпер; 3-пътен; изолиран; светло сив            | <a href="http://www.wago.com/2002-475/011-000">www.wago.com/2002-475/011-000</a> |
|    | <b>Артикул №: 2002-475</b><br>Стъпаловиден джъмпер; 5-пътен; изолиран; светло сив                    | <a href="http://www.wago.com/2002-475">www.wago.com/2002-475</a>                 |
|    | <b>Артикул №: 2002-476</b><br>Стъпаловиден джъмпер; 6-пътен; изолиран; светло сив                    | <a href="http://www.wago.com/2002-476">www.wago.com/2002-476</a>                 |
|   | <b>Артикул №: 2002-474</b><br>Стъпаловиден джъмпер; 4-пътен; изолиран; светло сив                    | <a href="http://www.wago.com/2002-474">www.wago.com/2002-474</a>                 |
|  | <b>Артикул №: 2002-477</b><br>Стъпаловиден джъмпер; 7-пътен; изолиран; светло сив                    | <a href="http://www.wago.com/2002-477">www.wago.com/2002-477</a>                 |
|  | <b>Артикул №: 2002-473/011-000</b><br>Стъпаловиден джъмпер; 2-пътен; от 1 до 3; изолиран; светло сив | <a href="http://www.wago.com/2002-473/011-000">www.wago.com/2002-473/011-000</a> |
|  | <b>Артикул №: 2002-479</b><br>Стъпаловиден джъмпер; 9-пътен; изолиран; светло сив                    | <a href="http://www.wago.com/2002-479">www.wago.com/2002-479</a>                 |
|  | <b>Артикул №: 2002-478</b><br>Стъпаловиден джъмпер; 8-пътен; изолиран; светло сив                    | <a href="http://www.wago.com/2002-478">www.wago.com/2002-478</a>                 |
|  | <b>Артикул №: 2002-479/011-000</b><br>Стъпаловиден джъмпер; изолиран; светло сив                     | <a href="http://www.wago.com/2002-479/011-000">www.wago.com/2002-479/011-000</a> |
|  | <b>Артикул №: 2002-480</b><br>Стъпаловиден джъмпер; 10-пътен; изолиран; светло сив                   | <a href="http://www.wago.com/2002-480">www.wago.com/2002-480</a>                 |

Подлежи на промяна. Моля, обърнете внимание и на допълнителната документация на продукта!

ВАГО България ООД  
Бизнес център Сердика  
Бул."Акад. Иван Гешов" 2Е | Сграда 1, ет. 4, офис 417 | 1330 София  
Тел.: +359 2 489 46 09 | Тел.: +359 2 489 46 10  
Имейл: [sales.bg@wago.com](mailto:sales.bg@wago.com)

Имате ли въпроси относно нашите продукти?  
Винаги ще се радваме да получим вашето обаждане на +359 2 489 46 09.



**Артикул №: 2002-477/011-000**  
Стъпаловиден джъмпер; изолиран; светло сив

[www.wago.com/2002-477/011-000](http://www.wago.com/2002-477/011-000)

**Артикул №: 2002-492**  
Вертикален джъмпер; изолиран; светло сив

[www.wago.com/2002-492](http://www.wago.com/2002-492)



**Артикул №: 2002-481/011-000**  
Стъпаловиден джъмпер; изолиран; светло сив

[www.wago.com/2002-481/011-000](http://www.wago.com/2002-481/011-000)

**Артикул №: 2002-493**  
Вертикален джъмпер; изолиран; светло сив

[www.wago.com/2002-493](http://www.wago.com/2002-493)



**Артикул №: 2002-481**  
Стъпаловиден джъмпер; 11-пътен; изолиран; светло сив

[www.wago.com/2002-481](http://www.wago.com/2002-481)

**Артикул №: 2002-492/000-012**  
Вертикален джъмпер; изолиран; оранжев

[www.wago.com/2002-492/000-012](http://www.wago.com/2002-492/000-012)



**Артикул №: 2002-482**  
Стъпаловиден джъмпер; 12-пътен; изолиран; светло сив

[www.wago.com/2002-482](http://www.wago.com/2002-482)



**Артикул №: 210-103**  
Мост за обединяване на проводници; изолиран; черен

[www.wago.com/210-103](http://www.wago.com/210-103)

#### Изоляционен стопер

Insulation stop

**Артикул №: 2002-171**  
Изоляционен стопер; 0.25 - 0.5 mm<sup>2</sup>; 5 броя/лента; светло сив

[www.wago.com/2002-171](http://www.wago.com/2002-171)

**Артикул №: 2002-172**  
Изоляционен стопер; 0.75 - 1 mm<sup>2</sup>; 5 броя/лента; тъмно сив

[www.wago.com/2002-172](http://www.wago.com/2002-172)

#### Монтаж

Mounting accessories



**Артикул №: 709-156**  
Капак; Тип 3; подходящ за носещо покритие, тип 3; дължина 1 m; прозрачен

[www.wago.com/709-156](http://www.wago.com/709-156)



**Артикул №: 709-169**  
Държач на капак; Тип 3; сив

[www.wago.com/709-169](http://www.wago.com/709-169)

#### Защитно-предупредителен маркер

Cover

**Артикул №: 2002-115**  
Защитно-предупредителен маркер; за 5 клеми; със символ на високо напрежение, черно; жълт

[www.wago.com/2002-115](http://www.wago.com/2002-115)

#### Инструмент

Operating tool

Подлежи на промяна. Моля, обърнете внимание и на допълнителната документация на продукта!

ВАГО България ООД  
Бизнес център Сердика  
Бул."Акад. Иван Гешов" 2Е | Сграда 1, ет. 4, офис 417 | 1330 София  
Тел.: +359 2 489 46 09 | Тел.: +359 2 489 46 10  
Имейл: [sales.bg@wago.com](mailto:sales.bg@wago.com)

Имате ли въпроси относно нашите продукти?  
Винаги ще се радваме да получим вашето обаждане на +359 2 489 46 09.





 **Артикул №: 210-658**  
Работен инструмент; Нож: 3.5 x 0.5 mm; с частично изолирана дръжка; ъглов; къс; многоцветен [www.wago.com/210-658](http://www.wago.com/210-658)

 **Артикул №: 210-720**  
Работен инструмент; Нож: 3.5 x 0.5 mm; с частично изолирана дръжка; многоцветен [www.wago.com/210-720](http://www.wago.com/210-720)

**Push-in type wire jumper**

Jumper

 **Артикул №: 2009-412**  
Жичен джъмпер тип „push-in“; изолиран; 60 mm дължина; черен [www.wago.com/2009-412](http://www.wago.com/2009-412)

 **Артикул №: 2009-414**  
Жичен джъмпер тип „push-in“; 1,5 mm<sup>2</sup>; изолиран; 110 mm дължина; черен [www.wago.com/2009-414](http://www.wago.com/2009-414)

 **Артикул №: 2009-416**  
Жичен джъмпер тип „push-in“; 1,5 mm<sup>2</sup>; изолиран; 250 mm дължина; черен [www.wago.com/2009-416](http://www.wago.com/2009-416)

**Изтегляния****Documentation****Bid Text**

|                          |              |               |           |
|--------------------------|--------------|---------------|-----------|
| 2002-3218<br>X81 - Datei | Apr 18, 2019 | xml<br>4,2 kB | Изтегляне |
|--------------------------|--------------|---------------|-----------|

|                           |              |                 |           |
|---------------------------|--------------|-----------------|-----------|
| 2002-3218<br>docx - Datei | Apr 18, 2019 | docx<br>15,8 kB | Изтегляне |
|---------------------------|--------------|-----------------|-----------|

**Additional Information**

|   |  |               |           |
|---|--|---------------|-----------|
| Technical Section<br>Technical explanations |  | pdf<br>2,2 MB | Изтегляне |
|---|--|---------------|-----------|

**CAD/CAE-Data****CAD data**

|                        |  |     |           |
|------------------------|--|-----|-----------|
| 2D/3D Models 2002-3218 |  | URL | Изтегляне |
|------------------------|--|-----|-----------|

**CAE data**

|                             |  |     |           |
|-----------------------------|--|-----|-----------|
| EPLAN Data Portal 2002-3218 |  | URL | Изтегляне |
|-----------------------------|--|-----|-----------|

|                          |  |     |           |
|--------------------------|--|-----|-----------|
| WSCAD Universe 2002-3218 |  | URL | Изтегляне |
|--------------------------|--|-----|-----------|

|                        |  |     |           |
|------------------------|--|-----|-----------|
| ZUKEN Portal 2002-3218 |  | URL | Изтегляне |
|------------------------|--|-----|-----------|

Подлежи на промяна. Моля, обърнете внимание и на допълнителната документация на продукта!

ВАГО България ООД  
Бизнес център Сердика  
Бул."Акад. Иван Гешов" 2Е | Сграда 1, ет. 4, офис 417 | 1330 София  
Тел.: +359 2 489 46 09 | Тел.: +359 2 489 46 10  
Имейл: [sales.bg@wago.com](mailto:sales.bg@wago.com)

Имате ли въпроси относно нашите продукти?  
Винаги ще се радваме да получим вашето обаждане на +359 2 489 46 09.

## Environmental Product Compliance

### Compliance Search

Environmental Product Compliance 2002-3218

URL

Изтегляне

Triple-deck terminal block; Shield/through/through terminal block; 2.5 mm<sup>2</sup>; Shielding /N/L; without marker carrier; for DIN-rail 35 x 15 and 35 x 7.5; Push-in CAGE CLAMP®; 2,50 mm<sup>2</sup>; gray

## Бележки за инсталиране

### Conductor termination

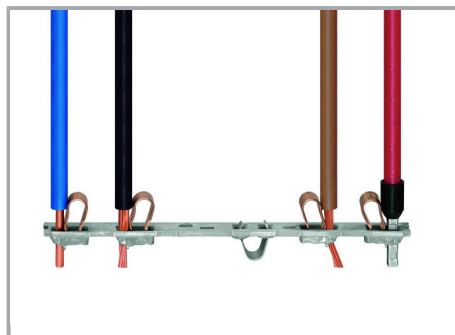

All conductor types at a glance

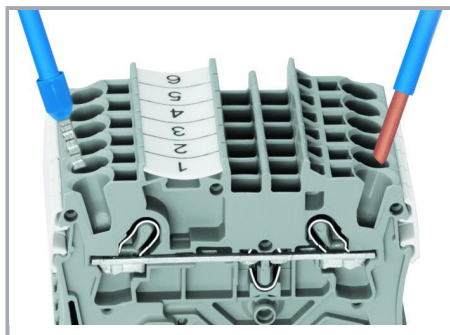

Push-in termination of solid and ferruled conductors

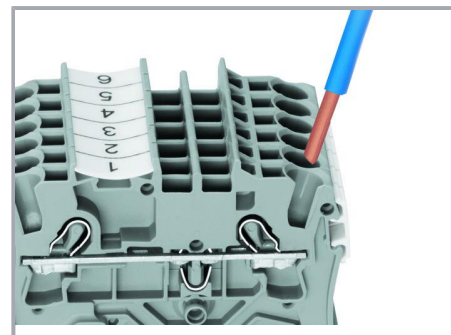

Inserting a conductor via push-in termination:

Solid conductors with cross-sections from either one size above, or up to two sizes below, the rated cross-section can be simply pushed in – no tools needed.

Подлежи на промяна. Моля, обърнете внимание и на допълнителната документация на продукта!

ВАГО България ООД  
Бизнес център Сердика  
Бул."Акад. Иван Гешов" 2Е | Сграда 1, ет. 4, офис 417 | 1330 София  
Тел.: +359 2 489 46 09 | Тел.: +359 2 489 46 10  
Имейл: [sales.bg@wago.com](mailto:sales.bg@wago.com)

Имате ли въпроси относно нашите продукти?  
Винаги ще се радваме да получим вашето обаждане на +359 2 489 46 09.



**Inserting a conductor via operating tool:**

**Conductor termination – insulation stop**

Connecting fine-stranded conductors without ferrules, or small cross-sectional conductors that cannot be pushed in, is performed similarly to the original CAGE CLAMP® – just use an operating tool.

**Advantage:**

To open the clamp, the operating tool is inserted vertically. The conductor entry is less than 15 degrees for easier wiring.

**Commoning**

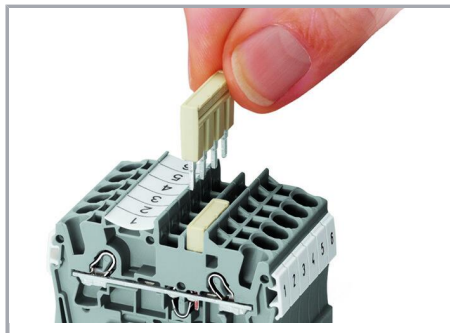
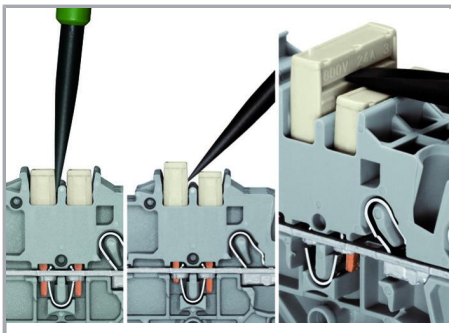

**Removing a push-in type jumper bar:**

Insert push-in type jumper bar and push down until it hits backstop..

Insert the operating tool between the jumper and partition wall of the dual jumper slots, then lift up the jumper.

Place the operating tool in the center of jumpers for up to five contacts (see above), or alternately on both sides for jumpers with more than five contacts.

**Commoning**

Подлежи на промяна. Моля, обърнете внимание и на допълнителната документация на продукта!

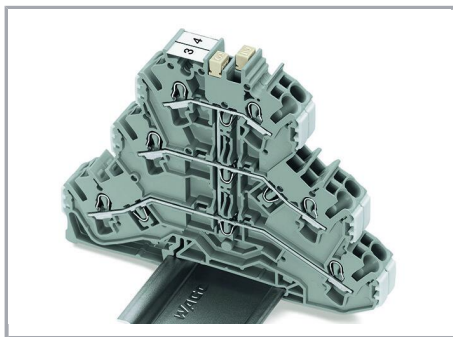

Commoning three levels via triple-deck vertical jumper (2002-493).



Created for double- and triple-deck TOPJOB® S Terminal Blocks, the vertical jumpers can common two or three levels. Clearly marked numerals ("2" and "3") distinguish the double-deck (2002-0492) and triple-deck vertical jumpers (2002-0493), even when inserted.

## Семейство продукти

### TOPJOB® S

TOPJOB® S: In various industrial applications and modern building installations, WAGO's wide and versatile range of rail-mount terminal blocks provides more than just reliable electrical connections.

Показване на всички продукти от семейството.

Подлежи на промяна. Моля, обърнете внимание и на допълнителната документация на продукта!

ВАГО България ООД  
Бизнес център Сердика  
Бул."Акад. Иван Гешов" 2Е | Сграда 1, ет. 4, офис 417 | 1330 София  
Тел.: +359 2 489 46 09 | Тел.: +359 2 489 46 10  
Имейл: [sales.bg@wago.com](mailto:sales.bg@wago.com)

Имате ли въпроси относно нашите продукти?  
Винаги ще се радваме да получим вашето обаждане на +359 2 489 46 09.